

# FUTURA

## digital

---

2-VEZETÉKES KAPUTELEFON RENDSZER

### Beltéri egység

---

VDT-24 Felhasználói kézikönyv



# Tartalomjegyzék

1. Készülék felépítése és funkciói.....	3
2. Monitor falra szerelése.....	4
3. Főmenü.....	5
4. Alap funkció működése.....	5
5. Belső hívás.....	6
5.1. Másik lakás hívása.....	6
5.2. Belső hívás.....	6
5.3. Portás hívása.....	6
6. Felhasználói beállítások.....	7
6.1. Hívóhangok beállítása.....	7
6.2. Kitekintési idő beállítása.....	8
6.3. Gyári beállítások visszaállítása.....	8
6.4. Éjjeli hangerő.....	8
7. Telepítői beállítások.....	8
7.1. Belépés a telepítői beállítások menübe.....	8
7.2. Portás készülék.....	9
7.3. Beállítások több monitor esetén.....	9
7.4. Zárnyitás beállításai.....	9
7.5. A készülék hívócímének beállítása.....	10
8. Készülék specifikációk.....	10
9. Jegyzetek.....	11

# 1. Készülék felépítése és funkciói

Első nézet:

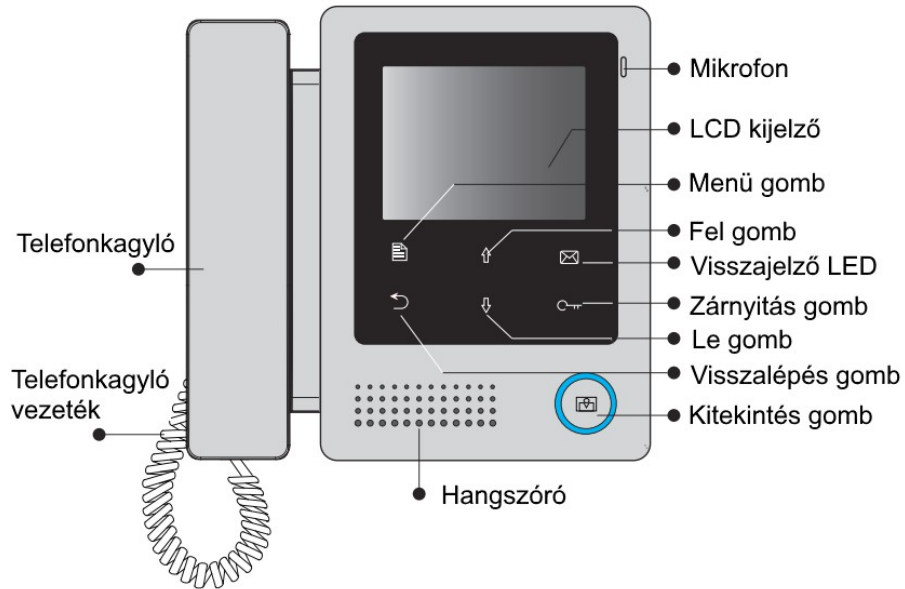

Hátsó nézet:

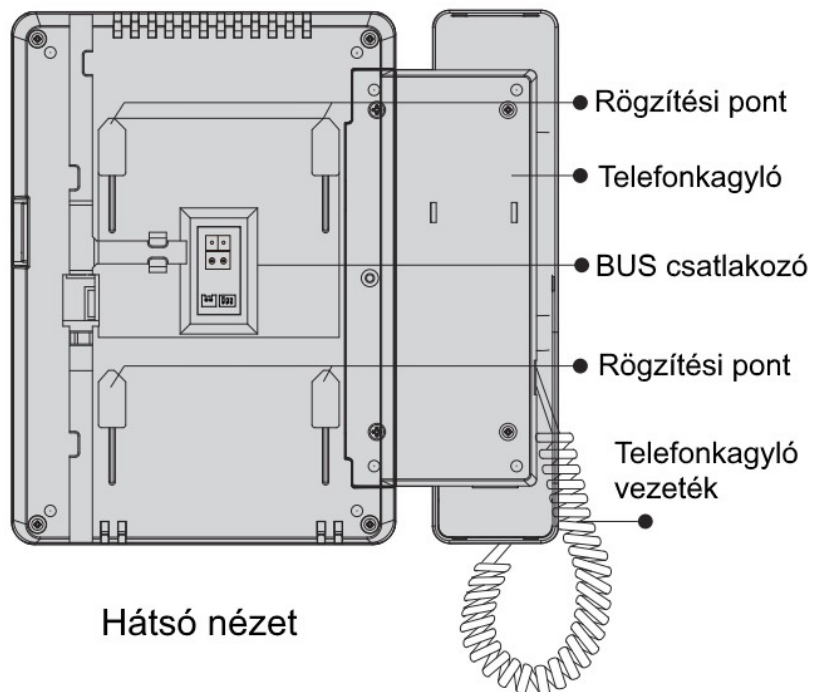

## Funkciók:

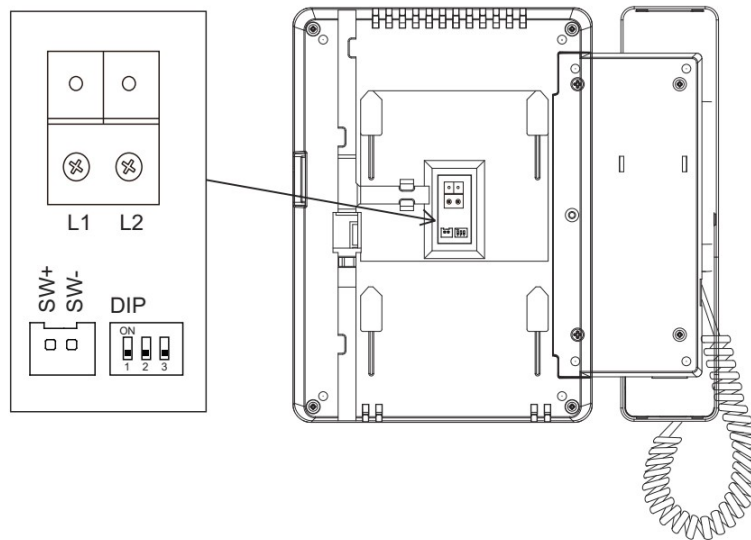

L1,L2	BUS csatlakozó
SW+,SW-	Ajtó melletti csengő funkció
DIP kapcsolók	Konfiguráláshoz használható kapcsolók
Bit 1	Nincs funkció
Bit 2	Nincs funkció
Bit 3	Lezáró impedancia videós rendszerekhez

## 2. Monitor falra szerelése

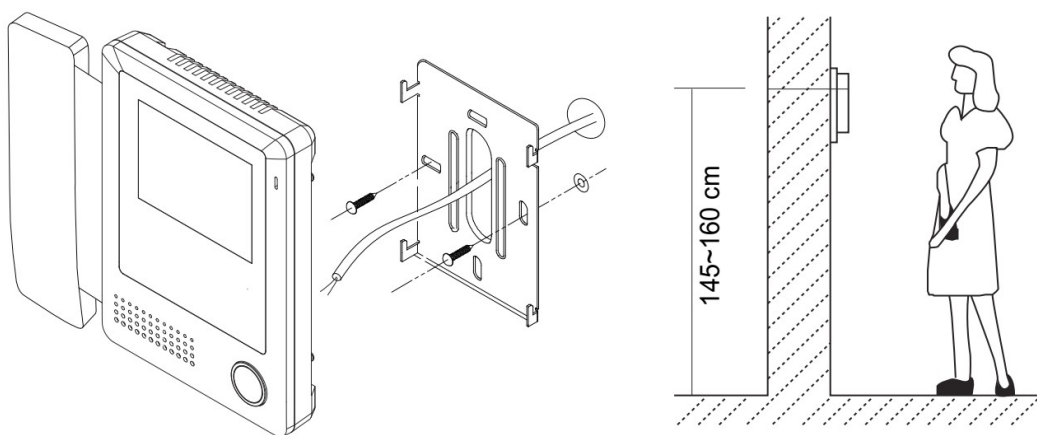

1. Csavarok segítségével rögzítsük a falra a szerelőkeretet. (A tartozékok között található a szerelőkeret, két darab 4x25-ös csavar (a szerelőkeret rögzítéséhez) és egy csatlakozó (a vezetékek bekötéséhez)).
2. Csatlakoztassuk a monitort a rendszerhez és rögzítsük a szerelőkeretre.

### 3. Főmenü

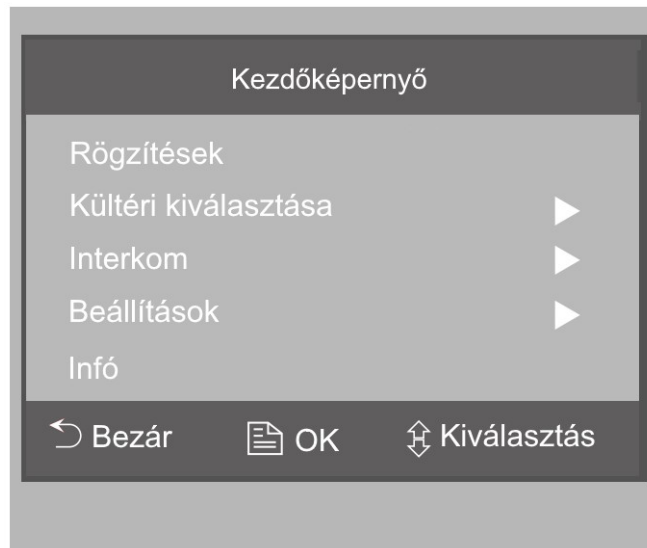

Készenléti állapotban nyomjuk meg a  **Menü** gombot, ekkor megjelenik a Kezdőképernyő. A kezdőképernyőről érheti el a funkciókat, információkat, valamint a beállítások menüt, ahol testreszabhatja a készüléket.

### 4. Alap funkció működése

1. A kaputáblánál a hívás gomb megnyomására a monitor elkezdi csörögni és megjelenik a kamera képe a kijelzőn.
2. Vegyük fel a telefonkagylót, ekkor létrejön a beszédkapcsolat, amely maximum 90 másodpercig tarthat. A beszélgetés közben telefonkagyló lerakásával lehet befejezni a hívást. Ha senki nem válaszol a hívásra, akkor a kijelző 30 másodperc után automatikusan kikapcsol. Ha a rendszerben egynél több monitor van egy lakáson belül, akkor ha az egyik monitoron fogadjuk a hívást, a többi automatikusan kikapcsol.
3. Beszélgetés közben a  **Zárnyítás** gomb megnyomásával tudjuk kinyitni az ajtót.
4. Készenléti módban a  **Kitekintés** gomb megnyomásával, vagy a Főmenüben a **Kültéri kiválasztása** opciót választva kapcsolhatjuk be a képernyőt a kaputábla kamera képének megjelenítéséhez. Több kaputábla, vagy kiegészítő kamera illesztő esetén a  **Menü** gombbal megjeleníthető menüben érhető el a **Kültéri kiválasztása** opció. Az **1. kamera** választásával az első kaputábla kamera képe jelenik meg, a **2. kamera** esetén a második kaputábláé, stb.... A  **Kitekintés** gomb ismételt megnyomásával befejezhető a kitekintés.



## 5. Belső hívás

Készenléti módban a vegye fel a telefonkagylót, a Főmenü **Interkom** menüpontjának kiválasztásával érhetjük el a Belső hívás menüt. A ↑ / ↓ gombokkal válasszuk ki a kívánt funkciót, majd nyomjuk meg a  **Menü** gombot.

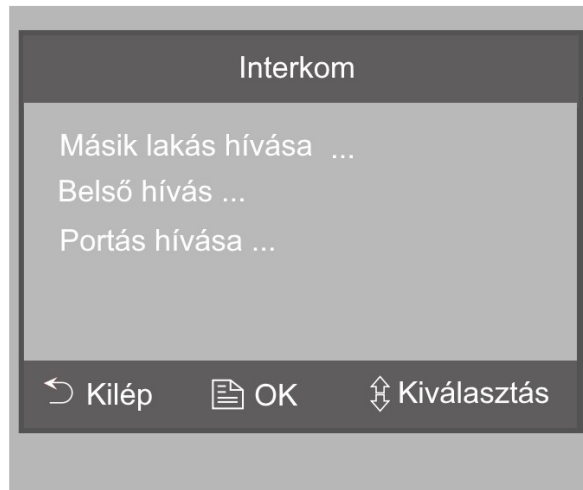

### 5.1. Másik lakás hívása

Több lakásos rendszerben a lakások közti hívást teszi lehetővé. Válasszuk ki a tárcsázni kívánt lakást a ↑ / ↓ gombokkal és nyomjunk  **Menü** gombot.



### 5.2. Belső Hívás

Ha több monitor van egy lakáson belül, a belső hívással tudjuk hívni azokat. Hívás esetén az összes monitor egyszerre csörög. Ha valamelyik monitoron fogadjuk a hívást, a többi lekapcsol.

### 5.3. Portás hívása

A rendszerben egy monitor portás készüléknek állítható be, mely az összes többi monitorról közvetlenül hívható.

## 6. Felhasználói beállítások

### 6.1. Hívóhangok beállítása

A felhasználói beállítások a készülék **Beállítások** menüjében érhetők el. A menübe belépéshez lépünk be a Főmenübe és válasszuk ki a **Beállítások** menüpontot, ekkor a **Beállítások** menü első oldala jelenik meg. A második oldal a **Következő oldal** opció kiválasztásával érhető el.

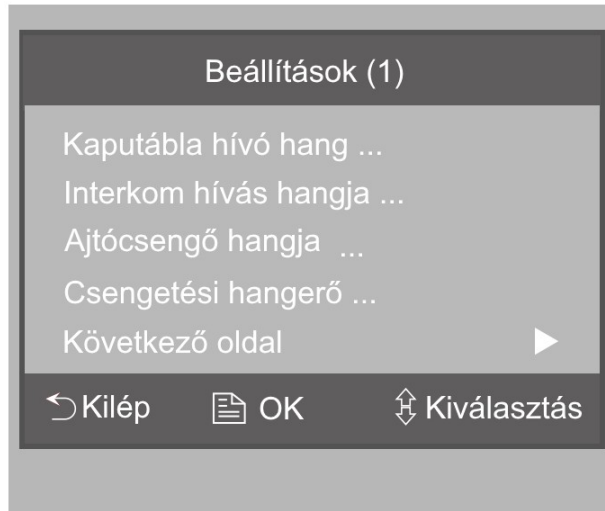

Válasszuk ki a **Kaputábla hívóhang**, **Interkom hívás** vagy az **Ajtócsengő hangja** opciót a megfelelő nyomógombokkal a **Beállítások (1)** oldalon.



Kaputábla hívóhang	A kaputábláról érkező hívások csengőhangja
Interkom hívás hangja	A másik monitorokról érkező belső hívások csengőhangja
Ajtócsengő hangja	Az ajtó melletti csengő csengőhangja
Csengetési hangerő	A csengetés hangereje

## 6.2. Kitekintési idő beállítása

A **Beállítások (2)** oldalon a  $\uparrow$  /  $\downarrow$  gombokkal kiválaszthatjuk a **Kitekintési idő** opciót, ahol megadhatjuk hogy a kijelző meddig maradjon aktív Kitekintés funkció használatakor. A megfelelő érték kiválasztása után nyomja meg a  **Menü** gombot a beállított érték eltárolásához.

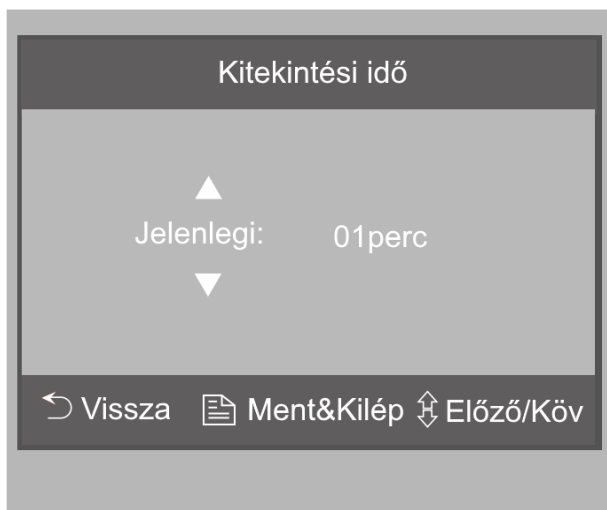

## 6.3. Gyári beállítások visszaállítása

A **Beállítások (2)** oldalon a **Gyári beállítások** opció választásával visszatérhetünk a készülék gyári alapbeállításaihoz.

## 6.4. Éjjeli hangerő

Az **Éjjeli hangerő** opcióval a 18:00-6:00 óra közti hívások csengetési hangereje állítható be. A megfelelő opciót kiválasztva a kívánt hangerőt a  $\uparrow$  /  $\downarrow$  gombokkal állíthatjuk be. Nyomjuk meg a  **MENÜ** gombot a beállított érték eltárolásához.

# 7. Telepítői beállítások

## 7.1. Belépés a telepítői beállítások menübe

Készenléti állapotban nyomja meg és tartsa nyomva a  **Zárnyítás** gombot 4 másodpercig.





## **7.2. Portás készülék**

A rendszerben egy monitor portás készüléknek állítható be, mely az összes többi monitorról **Belső hívással** közvetlenül hívható.

[8004]: beállítás portáskészüléknek, [8005]: visszaállítás normál monitornak

## **7.3. Beállítások több monitor esetén**

Egy rendszerben azonos címen 4 db monitor telepíthető. Ebből egy monitor lehet Főmonitor, a többit Kiegészítő monitornak kell beállítani az alábbiak szerint:

**[8000]:** Főmonitor (alapbeállítás)

**[8001]:** 1. kiegészítő monitor, **[8002]:** 2. kiegészítő monitor, **[8003]:** 3. kiegészítő monitor

Alap beállításként becsengetéskor a Főmonitor hangjelzést ad, és megjelenik rajta a video jel, a kiegészítő monitorok pedig csak hangjelzést adnak, kép csak akkor jelenik meg, ha azon a készüléken fogadjuk a hívást.

**[8006]:** funkció bekapcsolása, **[8007]:** funkció kikapcsolása.

Beállítható, hogy becsengetéskor a kiegészítő monitorokon is megjelenjen a kép automatikusan. (A beállítást minden olyan monitoron külön kell elvégezni, amin szeretnénk hogy a kép megjelenjen.)

**Figyelmeztetés:** Ha több beltéri készüléken egyidőben jelenik meg a kép, az hirtelen tápfelvétel növekedéssel jár. Nem megfelelő kábelezés esetén tápvesztés kockázata forog fenn, ami hibás működéshez vezethet !!!

## **7.4. Zárnyitás beállításai**

- Nyitás módja

1. zár nyitása feszültséggel – normál működésű zárhoz – MÓD=0 (alapbeállítás)

2. zár nyitása feszültség elvételével – fordított működésű zárhoz – MÓD=1

**[8010]:** MÓD=0 (alapbeállítás), **[8011]:** MÓD=1

- Zárnyitási idő



A zárnyitási idő 1 és 9 másodperc közt állítható be.

**[8021]:** 1 másodperc ... **[8029]:** 9 másodperc

- Második zár nyitása

A rendszer 2 zár működtetését teszi lehetővé a monitorokról. A második zár vezérlése engedélyezhető vagy tiltható.

**[8014]:** 2. zár vezérlés engedélyezése, **[8015]:** 2. zár vezérlés tiltása

Megjegyzés: Hívásfogadás közben a  **Zárnyitás** gomb megnyomásakor 2 zár ikon jelenik meg. A  /  gombokkal válassza ki a kívánt zárat, majd nyomja meg a

 **Zárnyitás** gombot. Kilépshez nyomja meg a  gombot.

## 7.5. A készülék hívócímeinek beállítása

Egy rendszeren belül összesen 32 beltéri egységet lehet konfigurálni, ezeket telepítói kódokkal tehetjük meg. A következő táblázat tartalmazza a telepítói kódokat és a hozzájuk tartozó címeket.

Telepítói kód	Készülék címe	Telepítói kód	Készülék címe	Telepítói kód	Készülék címe
8200	Kód=0	8211	Kód=11	8222	Kód=22
8201	Kód=1	8212	Kód=12	8223	Kód=23
8202	Kód=2	8213	Kód=13	8224	Kód=24
8203	Kód=3	8214	Kód=14	8225	Kód=25
8204	Kód=4	8215	Kód=15	8226	Kód=26
8205	Kód=5	8216	Kód=16	8227	Kód=27
8206	Kód=6	8217	Kód=17	8228	Kód=28
8207	Kód=7	8218	Kód=18	8229	Kód=29
8208	Kód=8	8219	Kód=19	8230	Kód=30
8209	Kód=9	8220	Kód=20	8231	Kód=31
8210	Kód=10	8221	Kód=21		

## 8. Készülék specifikációk

- Tápfeszültség: 24Vdc
- Áramfelvétel: 0,6mA készenléti állapotban, 194mA működés közben
- Kijelző: 4 Inch színes TFT-LCD
- Felbontás: 320(RGB) x 240 pixel
- Videójel: 1 Vp-p, 75Ω, CCIR
- Kábelezés: 2 vezetékes, polaritásfüggetlen
- Méretek: 186x190x26 mm



Az Ön márkakereskedője:



A dokumentáció a Dial-Comp Kft. szellemi tulajdona, ezért annak változtatása jogi következményeket vonhat maga után.

A fordításból, illetve a nyomdai kivitelezésből származó hibákért felelősséget nem vállalunk. A leírás és a termék változtatásának jogát a forgalmazó és a gyártó fenntartja.

Utolsó módosítás: 2016.április 15